

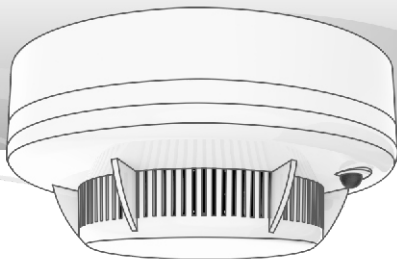

СИБИРСКИЙ
АРСЕНАЛ



**ИЗВЕЩАТЕЛЬ ПОЖАРНЫЙ
ДЫМОВОЙ АВТОНОМНЫЙ
С GSM-СИГНАЛИЗАЦИЕЙ**

ИП212-63А-GSM



Сертификат соответствия
С-РУ.ПБ01.В.02387



*ИЗВЕЩАТЕЛЬ ПОЖАРНЫЙ
ДЫМОВОЙ АВТОНОМНЫЙ*
ИП212-63А-GSM

РУКОВОДСТВО ПОЛЬЗОВАТЕЛЯ

САПО.425238.007РП

Извещатель пожарный дымовой автономный ИП212-63А-GSM предназначен для обнаружения возгорания в закрытом помещении, сопровождающегося появлением дыма.

При обнаружении возгорания извещатель оповестит о нем:

- звуком сирены и световой индикацией;
- дозвоном на запрограммированные телефонные номера (до 6-ти номеров);
- рассылкой SMS-сообщений.

ИП212-63А-GSM

Купите новую SIM карту (по возможности стандарта M2M) и впишите сюда ее номер:

Перед началом работы отключите запрос PIN кода SIM карты при помощи телефона GSM (см. руководство пользователя на телефон), и отключите все платные и дополнительные бесплатные услуги (особенно «Быстрый запуск»!).



ПОДГОТОВКА

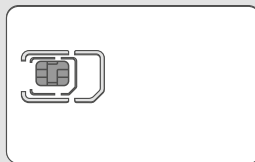

+	7													
---	---	--	--	--	--	--	--	--	--	--	--	--	--	--

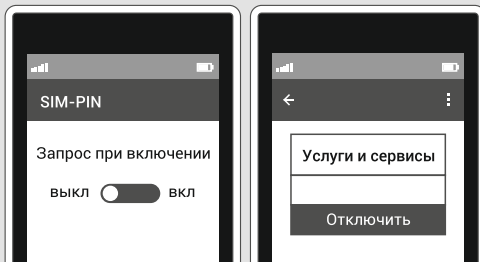

ИП212-63А-GSM

Убедитесь, что SIM карта чистая (т.е. отсутствуют записи в телефонной книге и SMS) и имеет положительный баланс.



Снимите базу с корпуса извещателя поворотом против часовой стрелки.



ПОДГОТОВКА

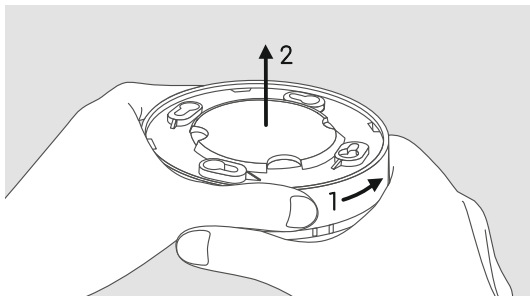
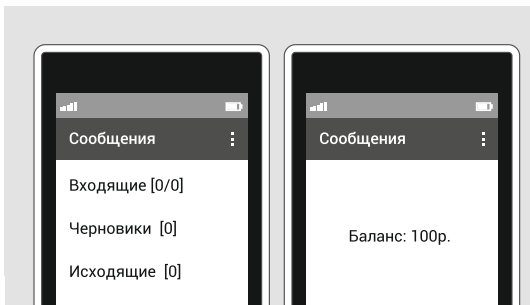

ИП212-63А-GSM

Снимите крышку с батарейного отсека.



Установите SIM карту в держатель на плате извещателя: контактами к держателю, срезом – как показано на рисунке.



ПОДГОТОВКА

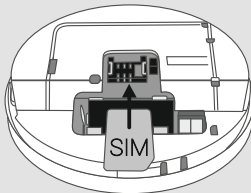
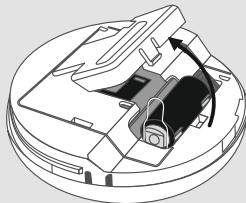

ИП212-63А-GSM

Включите питание извещателя – извлеките защитную пластину размыкающую контакт батареи питания (или установите батарею питания, соблюдая полярность указанную на плате, если батарея не установлена).



Дождитесь регистрации SIM карты в сети. В процессе регистрации светодиод GSM (слева от SIM карты) будет часто мигать красным.



ВКЛЮЧЕНИЕ

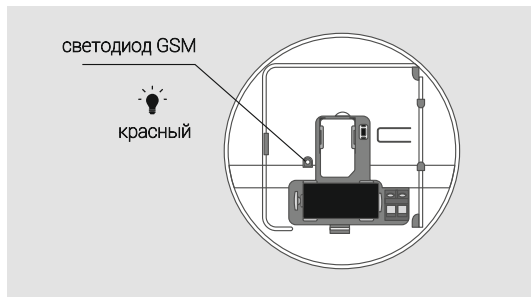
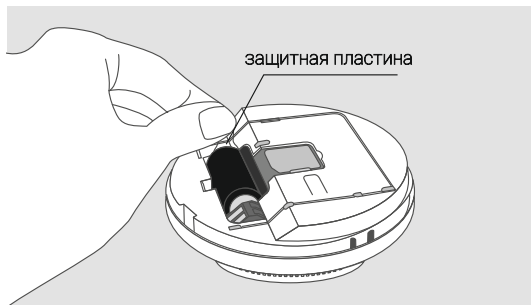

ИП212-63А-GSM

По окончании регистрации прозвучит тройной звуковой сигнал, и светодиод GSM будет мигать 1 раз в 4 секунды. Извещатель перешёл в режим программирования и готов к настройке.

ВКЛЮЧЕНИЕ

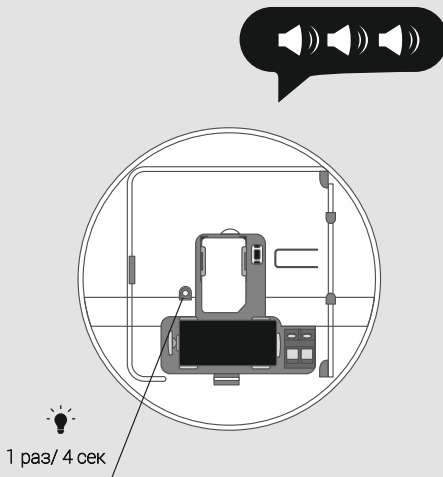

ИП212-63А-GSM

Добавьте основной (первый) номер оповещения – позвоните на извещатель со своего сотового телефона.

Приняв звонок, извещатель сам сбросит вызов и издаст звуковой сигнал.



НАСТРОЙКА

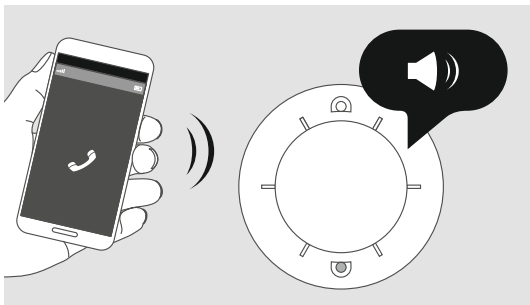

Внимание! В режиме программирования, в течение 40 секунд, извещатель ожидает входящие звонки (каждый принятый звонок продлевает ожидание ещё на 40 секунд), после чего автоматически выйдет из режима. Если Вы не успели записать все номера, вставьте защитную пластину в контакт батареи питания, подождите 2 минуты, снова включите питание, дождитесь тройного звукового сигнала и продолжите настройку.



ИП212-63А-GSM

Добавьте дополнительные номера оповещения (до 5 номеров при необходимости) – звоните поочерёдно с них на извещатель.



По истечении 40 секунд после последнего звонка прозвучит одиночный звуковой сигнал и извещатель перейдет в режим самотестирования. Дождитесь SMS на основной телефон оповещения с зарегистрированными номерами и уровнем GSM сигнала (SNN).



НАСТРОЙКА

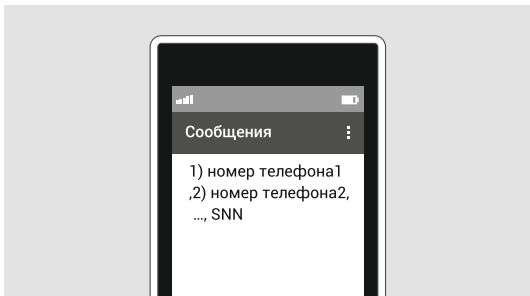
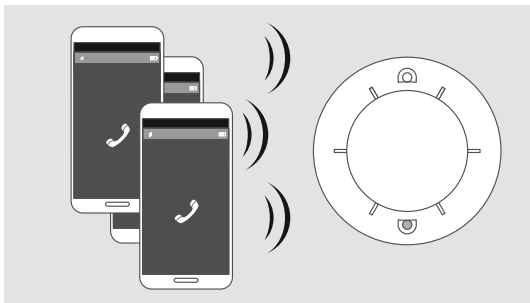

В режиме самотестирования (автоматическая проверка технической готовности) световой индикатор на внешней поверхности корпуса мигает 1 раз в 2 секунды. Из режима самотестирования извещатель через 40 секунд автоматически перейдёт в дежурный режим.

Проконтролируйте наличие вспышек светового индикатора – 1 раз в 10 секунд. Они свидетельствуют о нормальной работе извещателя в дежурном режиме.

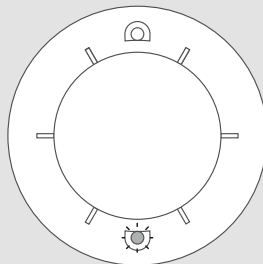

режим
самотестирования



1 раз / 2 сек

40 сек



дежурный
режим



1 раз / 10 сек

Внимание! Громкий звук сирены! Не подносите близко куху!

Для ручной тестовой проверки и запроса баланса нажмите и удерживайте кнопку на корпусе извещателя. После того, как извещатель издаст звуковой сигнал, кнопку можно отпустить.



Через 30-60* секунд (время регистрации в сети GSM, запроса баланса и отправки SMS) извещатель должен начать звуковое оповещение сиреной.

* - Внимание! Время регистрации в сети зависит от качества GSM сигнала и может быть выше указанного значения.

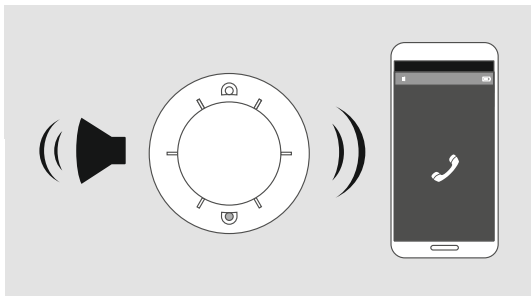
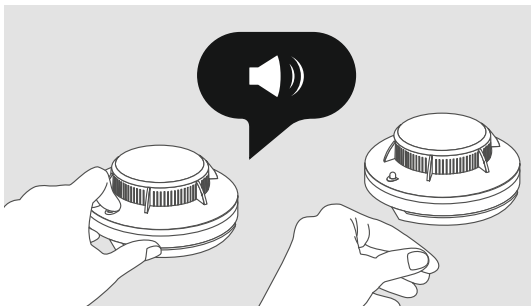

ИП212-63А-GSM

ПРОВЕРКА. ЗАПРОС БАЛАНСА

На основной телефон оповещения придет SMS с текстом «Ручной тест извещателя. Баланс:.....» (либо «Ручной тест извещателя. Ваш запрос принят, ожидайте ответ по SMS» и позднее – SMS, содержащее баланс).



Для выключения sireны верните извещатель в дежурный режим, повторно нажав на 3-4 секунды кнопку на корпусе извещателя.

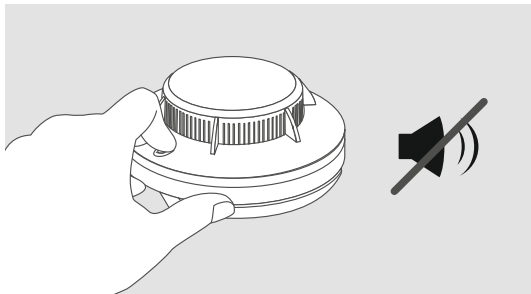
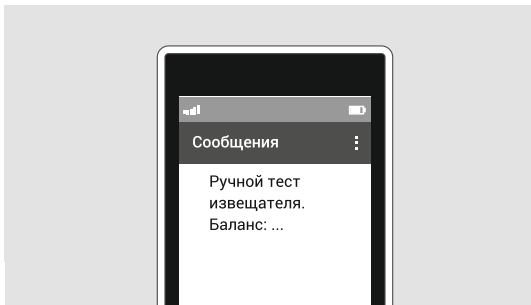

Извещатель не должен устанавливаться в местах, где существуют интенсивные потоки воздуха (вблизи вентиляторов, вентиляционных решеток и кондиционеров, источников тепла), в помещениях с повышенным уровнем пыли, дыма сигарет, пара, во влажных и кухонных помещениях, в местах скопления насекомых.

Его следует монтировать по возможности дальше от токоведущих кабелей, электрических ламп, электронных устройств и компьютерной техники.

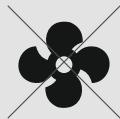

ИП212-63А-GSM

Предпочтительное расположение извещателя – на потолке в середине комнаты. Не следует устанавливать извещатель ближе 50 см от угла помещения.



После выбора места необходимо проверить уровень сигнала сотовой связи (SNN), для этого:

- отключите питание извещателя (установите защитную пластину или извлеките батарею питания) и подождите 2 минуты;



УСТАНОВКА

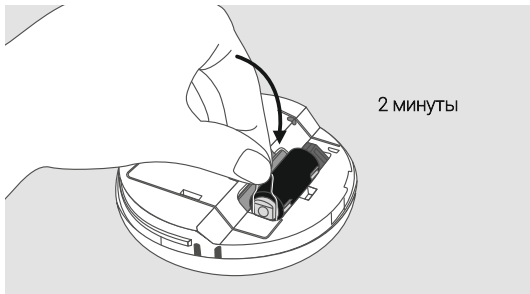
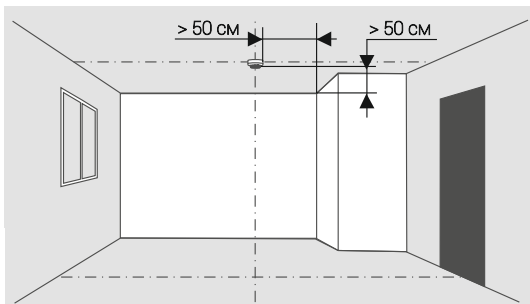

ИП212-63А-GSM

- удерживая извещатель в выбранном месте, включите питание и дождитесь SMS с настройками;

- если уровень сигнала сотовой связи менее 65% (S0 ... S64), то необходимо выбрать другое место установки и снова проверить уровень сигнала и т.д. Если в помещении уровень сигнала недостаточен, то смените оператора сотовой связи.

Если в выбранном месте уровень сигнала сотовой связи удовлетворительный (S65 и более), то закрепите базу (на саморезы или двухсторонний скотч) и зафиксируйте в ней извещатель поворотом по часовой стрелке.

УСТАНОВКА

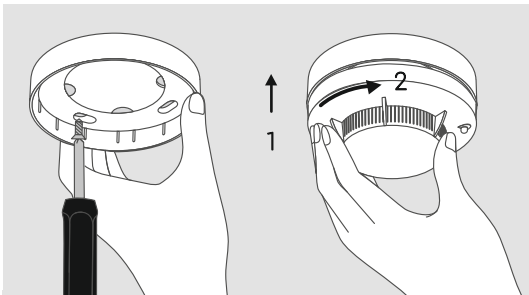

ИП212-63А-GSM

Извещатель обеспечивает совместную работу с пожарными дымовыми автономными извещателями ИП212-63А. Извещатели подключаются по двухпроводной линии, всего – до 10 шт. в одной линии (один ИП212-63А-GSM + до 9 шт. ИП212-63А). Длина линии не должна превышать 50 метров.

При обнаружении пожара любым из извещателей соединённых в группу – все извещатели группы будут производить звуковое оповещение сиреной, а ИП212-63А-GSM так же произведёт оповещение на телефоны.

УСТАНОВКА



Схема соединения извещателей в группу



ИП212-63А-GSM

Более подробное описание настройки, работы и установки извещателя ИП212-63А-GSM приведено в прилагаемом руководстве по эксплуатации, а так же на наших сайтах www.arsenal-npo.ru и www.express-gsm.ru в разделах «Оборудование», «Документация» и «Настройка».

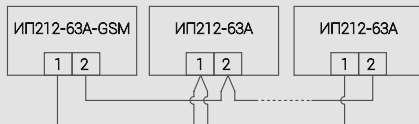
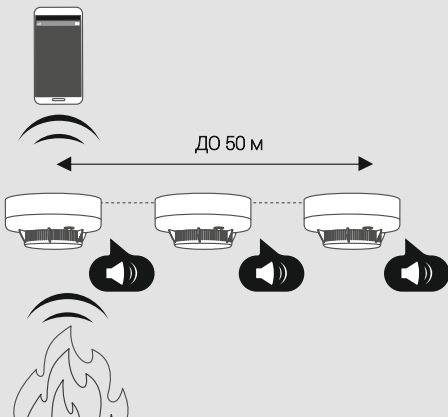
НПО «Сибирский Арсенал»

630073 г. Новосибирск

мкр. Горский, 8а

тел.: 8-800-250-53-33

e-mail: info@arsenalnpo.ru

www.arsenal-npo.ru